

Tehničke karakteristike

Standard	DECT / GAP
Broj kanala	120 dupleks kanala
Prostor između kanala	1,728 MHz
Bit rate	1152 kbit/sec
Dupleks procedura	TDMA
Kodiranje glasa	ADPCM (32 kbit/sec)
Modulacija	GFSK
Radio frekvencijski rang	1,880 GHz – 1,900 GHz
Prosečna snaga emitovanja	10 mW po kanalu
Domet	do 300 m na otvorenom do 50 m u zatvorenom prostoru
Napajanje baze	AC/DC adapter: 230VAC, 50Hz – 6VAC, 300 mA
Baterije	Ponovo punjive, NiMH, 2,4V / 600mAh
Vreme razgovora	do 12 sati
Vreme mirovanja slušalice	do 100 sati
Temperaturni radni uslovi	0 – 40 oC
Temperaturni uslovi skladištenja	-20 do 60 oC
Način biranja	Tonski ili pulsni
Flash vreme	80 – 800 ms

OXFORD SB - Uputstvo za upotrebu

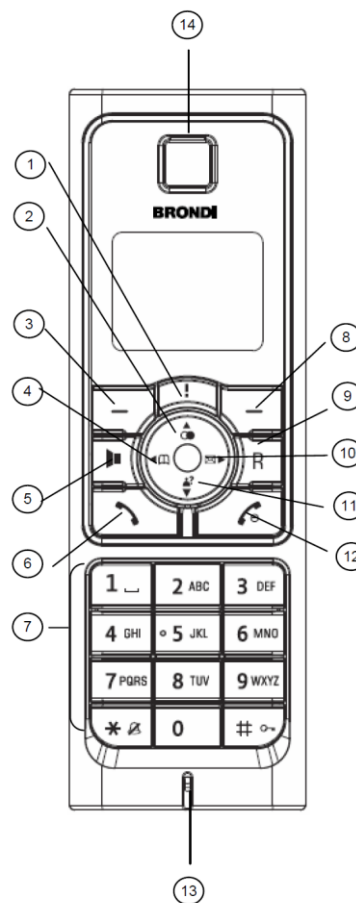

1. Info,
2. GORE / redial,
3. Taster intercom
4. Phonebook – telefonski imenik / LEVO
5. Spikerfon
6. Uspostavljanje veze – prihvatanje poziva
7. Alfnumerička tastatura
8. Taster MENU
9. Flash taster
10. SMS ili govorna poruka / DESNO
11. Pregled caller ID memorije / DOLE
12. Talk OF – raskidanje veze
13. Mikrofon
14. Zvučnik

<4-Way Key> tasteri sa strelicama za pomeranje gore/dole i levo/desno

Lingua / Language – podešavanje jezika

Na stanju mirovanja:

1. Pritisnite <Menu> i <4-Way Key> izaberite **Impostazini** (ikonica sa ključem)
2. Pritisnite <OK> i tasterima ▲/▼ izaberite **Impost Portat**.
3. Pritisnite <OK> i tasterima ▲/▼ Impost Portat izaberite **Lingua**.
4. Pritisnite <OK> i tasterima ◀/▶ izaberite željeni jezik.
5. Pritisnite <OK> za potvrdu.

Čestitamo i zahvaljujemo se na izboru BRONDI telefonskog aparata.

Proizvodi:



Ekskluzivni uvoznik za Srbiju i Crnu Goru

Koste Abraševića 13, Beograd
+381 11 308 69 82

www.symbolin.com

NAPOMENE ZA KORISNIKA

Ovaj aparat je urađen u DECT GAP (Digitally enhanced Cordless Telecommunication) tehnologiji koja pruža digitalni zvuk i mnoge mogućnosti podešavanja.

Ne otvarajte aparat samostalno i ne dirajte konektore šiljatim metalnim i vlažnim predmetima. Ne postavljajte bazni deo aparata na klizave površine, te na površine nameštaja koji je obrađen lakovima koji mogu da reaguju i unište gumene podloške na baznom delu aparata.

Bazni deo aparata obavezno postavite dalje od jakih magnetnih polja kao što su elektromotori (frižider), TV, video, računari, HI-FI, kućni aparati, drugi bežični telefonski aparati, obzirom da uticaj magnetnog polja može bitno da smanji kvalitet zvuka i domet aparata.

Ne koristite aparat u prostorijama s visokim procentom vlage (npr. kupatila) ili u kuhinjama gde su velika isparavanja.

Ne izlažite ovaj aparat prašini, jakom suncu, vlazi, visokoj temperaturi ili mehaničkim udarima. Za čišćenje nemojte da koristite abrazivna i nagrizajuća sredstva, već meku i vlažnu krpu.

Ne preporučujemo korišćenje ovog aparata za vreme grmljavine (**za kvar prouzrokovan udarom groma garancija ne važi**). Da bi sprečili eventualnu štetu preporučujemo nabavku prenaponske zaštite TWIN PZ 01L ili PZ 01LP.

Vodite računa da bežična DECT slušalica koju ste dobili u ovom kompletu, kao i sekretarica na fiksnom delu telefona ne mogu da rade kad nema električnog napajanja.

Telefonske razgovore možete da obavljate samo sa fiksnog dela telefona, podizanjem slušalice.

Sačuvajte originalno pakovanje telefona u periodu od minimum 6 meseci, a račun i garantni list 2 godine od dana kupovine - garantni rok za vaš aparat je 2 godine.

U toku noći, kad ne koristite bežičnu DECT slušalicu, najbolje je da je odložite na punjač. Na ovaj način, bićete sigurni da je baterija uvek napunjena i slušalica spremna za korišćenje.

U toku dana nemojte da vraćate slušalicu na bazu – čestim vraćanjem na punjač skraćujete radni vek baterije.

Kad koristite vaš telefonski aparat, osnovna pravila sigurnosti moraju uvek da se ispoštuju kako bi smanjili rizik od požara, električnog šoka (udara), povrede, uključujući i sledeće:

1) PAŽLJIVO I S RAZUMEVANJEM PROČITAJTE UPUTSTVO ZA UPOTREBU

2) Pridržavajte se svih upozorenja i instrukcija iz ovog uputstva

3) Obavezno isključite uređaj iz električne utičnice (isključite adapter) pre bilo kakvog čišćenja.

Nemojte da koristite tečna sredstva ili aerosolna sredstva, kao ni sredstva koja grebu. Koristite samo meku vlažnu krpu.

4) Nikad nemojte da koristite ovaj uređaj blizu vode ili vatre (kada u kupatilu, lavabo, sudopera, bazen, šporet i sl.)

5) Nemojte da preopterećujete strujni izvor i nemojte da koristite neodgovarajuće produžne kablove – može doći do pojave kratkog spoja a sa tim i vatre ili električnog udara.

6) **OBAVEZNO ISKLJUČITE ADAPTER IZ ZIDNE ELEKTRIČNE UTIČNICE AKO JE:**

- kabl za napajanje oštećen

- ako uređaj ne funkcioniše normalno u skladu sa uputstvom

- ako je kućište uređaja oštećeno ili polomljeno

- ako uređaj jasno pokazuje umanjene performanse u funkcionisanju.

7) Izbegavajte korišćenje telefona za vreme oluje i grmljavine. Rizik od udara groma i uništenja aparata se višestruko povećava.

8) NIKAD nemojte da koristite telefon u prostoriji u kojoj curi gas.

9) KORISTITE ISKLJUČIVO Li-ion baterije istog tipa i kapaciteta kao one koje ste dobili uz uređaj.

Nemojte nikad da ubacujete obične, punjive NiMH ili alkalne baterije u slušalicu. Ovaj telefon sme da koristi samo ponovo punjive Li-ion baterije.

Proizvođač i uvoznik/distributer/davalac garancije ne preuzimaju nikakvu odgovornost za moguću štetu nastalu korišćenjem neodgovarajućih baterija.

Deklaracija o usaglašenosti

Kompanija Brondi S.p.A., sa sedištem u Via B. Gozzoli n. 60- 00142 Rim i kancelarijama u Via Guido Rossa 3-10024 Moncalieri (Torino), izjavljuje da je uređaj **OXFORD SB u skladu sa svim zahtevima navedenim u evropskoj direktivi 1999/5/CE European Directive** koja se tiče radio i telekomunikacione opreme i da je u skladu sa sledećim regulativama: EN 301 489, EN 301 406, EN 60950.

Usaglašenost sa navedenim direktivama i zahtevima izražava se kroz znak:



OXFORD SB telefonski aparat je konstruisan i proizveden za rad na PSTN (pulsnotonskim) analognim telefonskim linijama

Telefon je u skladu sa 89/336/CEE direktivama koje se tiču elektromagnetnih usaglašenosti i sa 73/23/CEE (low voltage – nizak napon) po pitanju sigurnosnih usaglašenosti



Waste electrical products must not be disposed of with household waste. This equipment should be taken to your local recycling center for safe treatment

Version 1 : 13th Feb 2009

Ovaj proizvod ne sme da se baca kao otpad, već mora da se reciklira u za to ovlašćenim kompanijama za reciklažu.

Tasteri na slušalici

1	<p>INFO Pritisnite ovaj taster kad želite da pristupite memoriji za 10 telefonskih brojeva koje se dele sa ostalim slušalicama koje se eventualno prijave na bazu.</p>	5	<p>SPEAKERPHONE U toku razgovora pritisnite da uključite/isključite spikerfon funkciju. Kad se nalazite u telefonskom imeniku ili u Redial listi pritiskom na ovaj taster automatski vršite biranje izabranog broja U toku prijema spoljnog poziva pritiskom na ovaj taster preuzimate vezu preko zvučnika U toku preslušavanja poruke sa sekretarice uključujete zvučnik i poruku mogu da čuju svi koji su u prostoriji sa vama.</p>
2	<p>GORE/REDIAL Na stanju mirovanja: pritisnite za pristup redial listi U meniju: pritisnite za pomeranje po meniju na gore U telefonskom imeniku: pritisnite za pomeranje po listi na gore U toku razgovora: pritisnite da pojačate zvuk u slušalici U postupku programiranja: pritisnite da se pomerite na gornji red.</p>	6	<p>TALK ON Taster za uspostavljanje veze na spoljni ili interni poziv. Ako unesete broj pritiskom na ovaj taster telefon zauzima liniju i vrši pozivanje Ako neko ostavlja poruku na sekretarici pritiskom na ovaj taster preuzimate pozivaoca</p>
3	<p>Taster INT Na stanju mirovanja: pritisnite za izbor slušalice za interni poziv U meniju: pritisnite za povrat jedan korak unazad U toku poziva: pritisnite za povrat na prethodni nivo U postupku programiranja: služi kao taster za brisanje zadnjeg unešenog broja ili slova. Dugi pritisak predstavlja brisanje svih unešenih karaktera U toku preslušavanja poruke sa sekretarice pritiskom na ovaj taster brišete poruku koju slušate.</p>	7	<p>ALPHANUMERIČKA tastatura, * (zvezda), # (taraba) * na stanju mirovanja: dugim pritiskom isključujete zvona # u procesu programiranja: pritisnite za izbor velikog ili malog slova # na stanju mirovanja: blokira i odblokira tastere 0 taster na stanju mirovanja: unos broja ili dugim pritiskom se unosi pauza Na stanju mirovanja dugim pritiskom na taster 1 pristupate voice mail-u operatera (ako to podržava vaš operater) Na stanju mirovanja pritiskom na bilo koji taster (osim 1, *, #) pozivate broj telefona koji je pridružen tom tasteru u funkciji brzo biranje.</p>
4	<p>Telefonski imenik / taster LEVO Na stanju mirovanja pritisnite za ulaz u telefonski imenik U meniju: pritisnite za povrat na stanje mirovanja U podmeniju pritisnite za povrat jedan meni unazad U toku razgovora: pritisnite za uključenje/isključenje mikrofona Kod unosa brojeva pomerate se za jedno mesto unazad Kod preslušavanja poruka pomerate se za jednu poruku unazad.</p>	8	<p>TASTER MENU Na stanju mirovanja: pritiskom ulazite u glavni meni U podmeniju pritiskom ulazite u sledeći nivo U toku primanja poruke na sekretarici možete da je pratite na slušalici U toku preslušavanja poruke možete da napravite pauzu i da nastavite preslušavanje.</p>

Monitoring snimanja dolaznih poruka

Kad sekretarica snima dolaznu poruku koju ostavlja pozivaoc, možete da je čujete preko zvučnika na baznom delu i takodje možete da preuzmete pozivaoca i nastavite direktan ragovor ili da pustite sistem da snimi poruku.

1. kad sekretarica počne sa snimanjem poruke displej na slušalici ispisuje "**Screening?**". Pritisnite <Yes> da čujete poruku koju ostavlja pozivaoc ili <Talk Off> za prestanak slušanja poruke (nema uspostavljanja veze sa pozivaocem ni u jednom slučaju).
2. U toku monitoringa poruke pritisnite tastere ▲/▼ da podesite jačinu zvuka, 1 – 5.
3. Pritisnite taster  ako želite da preuzmete poziv i da direktno nastavite razgovor

Daljinski pristup funkcijama sekretarice

Funkcijama vaše sekretarice možete da pristupite i sa bilo kog udaljenog telefona, tako da pozovete vaš broj i u trenutku kad čujete odlaznu govornu poruku unesete 4 cifreni kod.

Aktiviranje / deaktiviranje daljinskog pristupa

1. Pritisnite <MENU> i <4-way Key > za izbor **Answer Machine**.
2. Pritisnite <OK> i tasterima ▲/▼ izaberite **Remote Access**.
3. Pritisnite <OK> i tasterima ◀/▶ omogućite ili onemogućite daljinski pristup.
4. Ako ste izabrali **Enable – pristup omogućen**, displej traži od vas da unesete kod za daljinski pristup. Fabrički kod je 0000.
Poželjno je da izmenite ovaj kod
Ako ste izabrali Disable – pristup onemogućen, preskočite korake 5 i 6
5. Unesite novi 4 cifreni PIN kod za daljinski pristup i pritisnite <OK>.
6. Unesite novi PIN kod još jednom.
7. Pritisnite <OK> za potvrdu

Aktiviranje daljinskog pristupa sa drugog telefona

1. Pozovite vaš lični broj i pustite da zvoni. Nakon 10-tog zvona sekretarica se automatski aktivira i reprodukuje odlaznu govornu poruku
2. Unesite vaš PIN kod za daljinski pristup. Od trenutka primitka PIN koda sistem će prihvatiti vaše komande za preslušavanje poruka.

Preslušavanje poruka daljinskim putem, sa drugog telefona

1. Pozovite vaš lični broj i pustite da zvoni. Kad čujete odlaznu govornu poruku pritisnite taster <*>.
 2. Unesite vaš PIN kod za daljinski pristup.
- Primedba: ako ste uneli pogrešan PIN kod, imate mogućnost za još jedan pokušaj. Ako je i sledeći pokušaj bio pogrešan, sekretarica se isključuje.
Ako ste uneli ispravan PIN kod, možete da upravljate funkcijama sekretarice preko sledećih tastera:



digitalna sekretarica uključena

aktiviran alarm za budjenje

zvono na slušalici isključeno

tastatura blokirana

ECO mod aktiviran

baterija – puna / delimično puna / prazna / mora da se postavi na punjač

Baza telefona

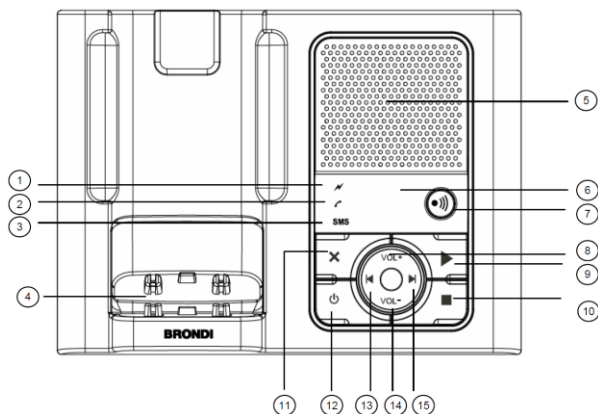

1 - LED dioda napajanja

Svetli kad postoji napajanje baze

2 - LED dioda korišćenja

Treperi kad se telefonira i kad dolazi poziv

3 - LED dioda SMS poruka

Svetli kad postoji nova SMS poruka

4 - kontakti punjača

Postavite slušalicu na ove kontakte kako bi se napunile baterije

5 - Zvučnik spikerfona

6 – displej poruka

--: sekretarica je isključena (Off).

0 do 99: sekretarica je uključena (On) i displej pokazuje broj poruka. Displej

treperi ako postoje nove poruke koje nisu preslušane

rA: daljinski pristup u toku

11 - brisanje
12 - uključivanje i isključivanje sekretarice (ON/OFF)
13 – korak unazad
15 – preskok unapred

RE: snimanje poruke u toku

7 – PAGE

Pritisnite za pozivanje slušalice (slušalica). Zgodno kad se slušalica „zagubi“ u stanu.

Dugim pritiskom na ovaj taster baza ulazi u stanje za registraciju novih slušalica

8 / 14 - glasnoća

Podešavanje jačine zvuka u toku preslušavanja poruka sa sekretarice

9 – PLAY – preslušavanje poruka

10 - STOP

11 - brisanje

pritiskom na ovaj taster brišete poruku koju preslušavate.

Ako ovaj taster pritisnete dva puta brzo brišete sve stare poruke

12 – uključivanje i isključivanje sekretarice (ON/OFF)

Pritiskom na ovaj taster uključujete i isključujete sekretaricu

13 – korak unazad

Za vreme najave poruke, jednim pritiskom vraćate se na prethodnu poruku

Kad je preslušavanje poruke započelo, jednim pritiskom vraćate se na početak iste poruke

15 – preskok unapred

Preskok na sledeću poruku

Zaustavljanje preslušavanja poruka

Digitalna telefonska sekretarica

Vaš telefon poseduje digitalnu telefonsku sekretaricu s memorijom za 15 minuta ili do maksimalno 59 pojedinačno primljenih poruka. Poruka ne može da bude duža od 1 min.

Funkcijama sekretarice možete da pristupite s baze, slušalice i sa drugog udaljenog telefona.

Pristup sekretarici sa slušalice

Preslušavanje poruka

1. Pritisnite <MENU> i <4-way key> za izbor **Answer Machine**.

2. Pritisnite <OK> i tasterima ▲/▼ izaberite **Play Message**.

3. Pritisnite <OK> za preslušavanje novih poruka (ako ih ima zabeleženih)

Primerba: slušalica pokazuje broj pozivaoca ako je zabeležen, te datum i vreme kad je poruka primljena.

U toku preslušavanja imate na raspolaganju sledeće opcije:

<Speakerphone> uključite spikerfon da bi poruke čuli i ostali u prostoriji.

<UP/DOWN> podesite jačinu zvuka.

<2> zaustavljanje emitovanja poruke.

<4> ili <LEFT> kad se najavljuje poruka, vraćate se na prethodnu poruku

Ako ste pritisnuli taster u toku preslušavanja poruke vraćate se na početak iste te poruke

<5> ili <Delete> brisanje poruke koju preslušavate.

<6> ili <RIGHT> prelaz na sledeću poruku.

<Pause> pauza u preslušavanju.

<Play> pokretanje preslušavanja.

<TALK OFF> zaustavljanje preslušavanja i povrat u stanje mirovanja slušalice.

Primerba: ako nema poruka zabeleženih na sekretarici displej ispisuje poruku **“No Message”**.

Brisanje starih poruka

1. Pritisnite <MENU> i <4-way Key> za izbor **Answer Machine**.

2. Pritisnite <OK> i tasterima ▲/▼ izaberite **Delete Msg**.

Ako nema starih poruka displej ispisuje **“No Old Messages”**.

Ako ima starih poruka displej ispisuje **“Delete All?”**

1. Pritisnite <Yes> za potvrdu.

Primerba:

Ako je memorija sekretarice puna, nakon prijema novog poziva sistem čeka sledećih 8 sek. Na komandu, ako komande nije bilo vraća se u stanje na kojem će biti aktivno samo emitovanje odlazne govorne poruke.

Uključivanje / isključivanje telefonske sekretarice (On/Off)

1. Pritisnite <MENU> i <4-way Key> za izbor **Answer Machine**.

2. Pritisnite <OK> za izbor **Answer On/Off**.

3. Pritisnite ◀/▶ za izbor **on/off** (uključeno/isključeno). Kad je sekretarica uključena displej ispisuje <TAM> ikonici.

Izbor odlazne govorne poruke

Vaš telefon poseduje 2 govorne poruke za sekretaricu. Jedna je za Ans & Record (odgovori i snimi) mod a druga za Answer Only mod (samo odgovori, t.j. pusti pozivaocu govornu poruku, ali ne snimaj njegovu poruku).

Struktura menija za programiranje

Kad na stanju mirovanja pritisnete taster MENU, ulazite u SMS podmeni.
Po podmenijima se krećete sa tasterima GORE/DOLE i LEVO/DESNO

Main Menu --- Sub menu (glavni meni --- podmeni)

SMS ---

Write New SMS --- Pisanje nove SMS poruke
Inbox --- Sanduče dolaznih poruka
Outbox --- Sanduče odlaznih poruka
Template --- predlošci za često korišćene SMS poruke
SMS Settings --- Podešavanje

Answer Machine --- digitalna telefonska sekretarica

Play Messages --- Preslušavanje poruka
Delete Msg --- Brisanje poruka
Answer On/Off --- Sekretarica uključ/isklj.
Outgoing Msg --- Snimanje odlazne poruke
Ans. Settings --- Podešavanje broja zvona na koje se uključuje sekretarica
Remote Access --- Podešavanje daljinskog pristupa

Sound --- zvono

Ringer Tones --- melodije zvona

HS Settings --- podešavanje slušalice

Direct Call --- direktno biranje
Select Base --- izbor baze
Display --- displej
Language --- jezik
Auto Answer --- automatsko preuzimanje poziva
Register --- registracija slušalice
De-Register --- de- registracija slušalice
Handset Reset --- reset slušalice

Base Settings

Ringer --- zvono
Ring Priority --- prioritet zvona
Dial Mode --- način biranja
Flash Time --- dužina flash-a
System PIN --- sistemski PIN kod
Exchange Code --- kod razmene
ECO Mode --- ECO mod
System Reset --- sistemski reset

Clock Alarm

Date/Time --- datum / vreme
Alarm --- alarm (budilnik)

Podešavanje prioriteta slušalice

Ako na bazu imate prijavljeno više slušalica možete da podesite koja će da zvoni prva na poziv.
Na stanju mirovanja:

1. Pritisnite <Menu> i <4-Way Key> za izbor **Settings** pa onda **Base Settings**.
2. Pritisnite <OK> i tasterima ▲/▼ izaberite **HS Priority**.
3. Pritisnite <OK> i tasterima ▲/▼> izaberite **Select Handset**.
4. Pritisnite <OK> i tasterima ◀/▶ izaberite slušalicu koja će prva da zvoni.
PRIMEDBA: ako su izabrane sve slušalice, sve će zvoniti u isto vreme.
Pritisnite taster <OK> za potvrdu.
5. Pritisnite <OK> i tasterima ◀/▶ izaberite broj kašnjenja zvona (2 / 4 / 6 / 8 zvona).
6. Pritisnite <OK> za potvrdu.

Podešavanje načina biranja – tonsko ili pulsno

Na stanju mirovanja:

1. Pritisnite <Menu> i <4-Way Key> za izbor **Settings** pa onda **Base Settings**.
2. Pritisnite <OK> i tasterima ▲/▼ izaberite **Dial Mode**.
3. Pritisnite <OK> i tasterima ◀/▶ izaberite **Tone** ili **Pulse**.
4. Pritisnite <OK> za potvrdu.

Podešavanje dužine Flash-a

Na stanju mirovanja:

1. Pritisnite <Menu> i <4-Way Key> izaberite **Base Settings**.
2. Pritisnite <OK> i tasterima ▲/▼ izaberite **Flash Time**.
3. Pritisnite <OK> i tasterima ▲/▼ izaberite željeno Flash vreme.
Moguća vremena su 80/100/120/180/250/300/600/800ms.
4. Pritisnite <OK> za potvrdu.

Msg Wait Off

Nema funkciju

Promena PIN koda

Na stanju mirovanja:

1. Pritisnite <Menu> i <4-Way Key> za izbor **Settings** pa onda **Base Settings**.
2. Pritisnite <OK> i tasterima ▲/▼ izaberite **System PIN**.
3. Pritisnite <OK> i unesite stari sistemski **PIN**.
4. Pritisnite <OK> i unesite novi 4-cifreni PIN.
5. Pritisnite <OK> i unesite novi PIN još jednom.

Izlazni kod (za kućne telefonske centrale)

Na vašem telefonu možete da podesite izlazni kod, nakon kojeg će telefon sam ubaciti pauzu pre nego što nastavi s biranjem ostalih brojeva.
Ovo je funkcija za kućne telefonske centrale.

Na stanju mirovanja:

1. Pritisnite <Menu> i <4-Way Key> izaberite **Base Settings**.
2. Pritisnite <OK> i tasterima ▲/▼ izaberite **Exchange Code**.
3. Pritisnite <OK> za unos koda. **Unesite kod**
4. Pritisnite <OK> za potvrdu.

Primedba:

Izlazni kod može da bude unesen samo u obliku jedne cifre.

10 Timer – merač vremena provedenog u razgovoru



Par sekundi nakon što ste pozvali broj aktivira se merač vremena u obliku sat-minut-sekund.

Prekidanje, raskid veze

Za kraj razgovora pritisnite taster .

Podešavanje jačine zvuka u slušalici za vreme razgovora



Slušalica poseduje 5 nivoa jačine zvuka.

U toku razgovora tasterima / možete da pojačate ili snizite jačinu zvuka.





Isključivanje / uključivanje mikrofona



U toku razgovora mikrofoni možete da isključite i ponovo uključite tako da pritisnete taster .

Isključivanje / uključivanje zvona na slušalici

Kad je slušalica na stanju mirovanja, dužim pritiskom na taster  isključujete zvono. Displej pokazuje . Pritiskom na isti taster, zvono se uključuje.

Redialing – Ponavljanje biranja zadnjeg ili zadnjih biranih brojeva

Zadnjih 20 biranih brojeva memorišu se u Redial memoriju i možete da ih pogledate pre biranja, tako da pritisnete taster . Dobićete na displeju zadnji birani broj. Pritiskom na taster / dobićete prethodno birani broj i tako u krug. Kad pronađete broj kojeg želite ponovo da pozovete pritisnite taster .



Ako pronađeni broj želite da memorišete u telefonski imenik tasterima / izaberite opciju: Option pa Store Number. Pritisnite OK. Unesite ime. Promenite broj, ako je potrebno, izaberite grupu u koju ćete da pridružite broj i pritisnite OK. Za brisanje broja iz redial liste pronađite Option, pa Delete, pritisnite OK i za kraj YES. Za brisanje svih brojeva iz redial liste, pronađite Option, pa Delete all, pritisnite OK i za kraj YES.

Inbox

Pritiskom na taster  ulazite u sumarni pregled propuštenih poziva, SMS poruka i poruka na telefonskoj sekretarici.

Novi događaji su označeni kao „New“



Na stanju mirovanja:

1. pritisnite  za ulaz u **Inbox**.
2. pritisnite / za izbor **Calls, Msg** ili **SMS**.
3. pritisnite <OK> za pregled liste, preslušavanje poruka ili pregled SMS poruka
4. pritisnite <Back> za povrat na stanje mirovanja.





Interni pozivi

Funkcija internog poziva primenljiva je samo ako je na bazu prijavljeno 2 ili više slušalica. U tom slučaju možete da obavljate interne razgovore između slušalica, da prebacujete razgovore.



Pozivanje druge slušalice

1. pritisnite <Int> i / izaberite slušalicu koju želite da pozovete
2. pritisnite <OK>.
3. pozvana slušalica zvoni a poziv preuzima tasterom .

15. Na stanju mirovanja:

1. Pritisnite <MENU> i <4-way Key> za izbor **Settings** pa onda **HS Settings**.
2. Pritisnite <OK> i tasterima / izaberite **Direct Call**.
3. Pritisnite <OK> i unesite PIN kod. (Default fabrički PIN je 0000)
4. Pritisnite <OK> i tasterima / izaberite **On** da bi omogućili funkciju Baby Call.
5. Pritisnite <OK> i unesite broj koji će biti biran pritiskom na bilo koji taster na telefonu.
6. Pritisnite <OK> za potvrdu i telefon se vraća na stanje mirovanja, a displej ispisuje **“Direct Call”**.





Deaktiviranje baby call funkcije

1. ponovite prva tri koraka iz prethodnog naslova
2. Pritisnite <OK> i tasterima / izaberite **Off**.
3. Pritisnite <OK> za potvrdu i telefon se vraća na stanje mirovanja.

Izbor baze





Ako je vaša slušalica prijavljena na više baza u okviru ovog menija možete da izaberete primarnu bazu.

Na stanju mirovanja:

1. Pritisnite <Menu> i <4-Way Key> za izbor **Settings** pa onda **HS settings**.
2. Pritisnite <OK> i tasterima / izaberite **Select Base**.
4. Pritisnite <OK> i tasterima / izaberite bazu.
5. Pritisnite <OK> za potvrdu.







Podešavanje kontrasta displeja, preimenovanje slušalice

Na stanju mirovanja:

1. Pritisnite <Menu> i <4-Way Key> za izbor **Settings** pa onda **HS settings**.
2. Pritisnite <OK> i tasterima / izaberite **Display**.
3. Pritisnite <OK> i tasterima / nivo kontrasta od 1 do 8.
4. Pritisnite  da bi ušli u podmeni za ime slušalice.
5. Pritisnite <Clear> taster da bi obrisali jedan po jedan karakter i unesite novi naziv.
12. Pritisnite <OK> za potvrdu.





Lingua / Language – podešavanje jezika

Na stanju mirovanja:

1. Pritisnite <Menu> i <4-Way Key> izaberite **Impostazini** (ikonica sa ključem)
2. Pritisnite <OK> i tasterima / izaberite **Impost Portat**.
3. Pritisnite <OK> i tasterima / Impost Portat izaberite **Lingua**.
4. Pritisnite <OK> i tasterima / izaberite željeni jezik.
5. Pritisnite <OK> za potvrdu.

Automatsko preuzimanje poziva

Na stanju mirovanja:

1. Pritisnite <Menu> i <4-Way Key> za izbor **Settings** pa onda **HS Settings**
2. Pritisnite <OK> i / i izaberite **Auto Answer**.
3. Pritisnite <OK> i / izaberite On ili Off Auto Answer.
4. Pritisnite <OK> za potvrdu.

Kopiranje broja iz imenika

Na stanju mirovanja:

1. pritisnite ◀ za pristup telefonskom imeniku.
2. pritisnite ▲/▼ za izbor telefonskog imenika.
3. pritisnite <Option> i ▲/▼ za izbor **Copy**.

4. pritisnite <OK> i ◀/▶ za izbor slušalice na koju želite da kopirate broj

Napomena: ako je na vašu bazu prijavljena samo jedna slušalica, dobićete poruku **"Not Available"**

Ako imate više slušalica prijavljenih na bazu, na drugoj slušalici se pojavljuje:

5. **"Receive PB entries?"** pritisnite <Yes> za potvrdu ili <No> za odbijanje.
6. ako je kopiranje bilo uspešno, displej prikazuje **"Copied"**.

Kopiranje svih brojeva iz telefonskog imenika

Identično kao i kopiranje jednog broja, samo umesto opcije Copy birate opciju Copy all.

Brisanje broja iz imenika

Pronadjite broj u imeniku, izaberite Option i zatim Delete Entry. Potvrdite sa OK .

Brisanje svih brojeva iz imenika

Pronadjite broj u imeniku, izaberite Option i zatim Delete all. Potvrdite sa OK .

Provera zauzetosti memorije telefonskog imenika

Na stanju mirovanja:

Pritisnite ◀ , zatim Option pa Capacity. Pritisnite OK.

Grupe u telefonskom imeniku

Uđite u telefonski imenik, izaberite <Option> i izaberite ▲/▼ **Edit Call Gp.**

Pritisnite <OK> i tasterima ▲/▼ izaberite grupu.

Pritisnite <OK> i izaberite **Rename Group**.

Pritisnite <OK> i <Clear> za brisanje postojećeg imena i zatim unesite novo.

Pritisnite <OK> za memorisanje.

Izmena melodije zvona za grupu

Uđite u telefonski imenik, izaberite <Option> i izaberite ▲/▼ **Edit Call Gp.**

Pritisnite <OK> i tasterima ▲/▼ izaberite grupu.

Pritisnite <OK> i tasterima ▲/▼ izaberite **Ringtone**.

Pritisnite <OK> i tasterima ◀/▶ izaberite melodiju zvona. Melodija se automatski reprodukuje.

Imate na izboru 15 melodija.

Pritisnite <OK> za memorisanje.

Tasteri za brzo biranje

Uđite u telefonski imenik, izaberite <Option> i izaberite ▲/▼ **Speed Dial**.

Pritisnite <OK> i tasterima ▲/▼ izaberite **Number 2-----9** (predstavlja jedan od tastera alfanumeričke tastature na slušalici).

Pritisnite <OK> i dobijate informaciju da li već ima neki broj na toj lokaciji. Ako je lokacija prazna displej ispisuje **"No Number"**.

Pritisnite <Option> i tasterima ▲/▼ izaberite **Edit**.

Pritisnite <OK> i displej ispisuje unešene brojeve u telefonski imenik.

Tasterima ▲/▼ izaberite broj kojeg želite da dodelite tasteru za brzo biranje

Pritisnite <OK> za potvrdu

Brisanje broja memorisanog na tasteru za brzo biranje

Ponovite proceduru iz unosa broja, ali umesto opcije Edit izaberite opciju **Delete** i pritisnite <OK> .

Caller ID lista – identifikacija broja pozivaoca

Ova funkcija je moguća samo onda ako ste kod Telekomu pretplaćeni na nju.

Vaš telefon poseduje 30 mesta za spoljne pozive (propuštene ili sve) zajedno sa informacijom o datumu i vremenu kad je poziv primljen.

U trenutku poziva broj pozivaoca se ispisuje na displeju, a ako se broj poklapa sa nekim koji je unet u telefonski imenik, na displeju se ispisuje ime pozivaoca.

Ako je pozivaoc sakrio broj, displej ispisuje **"Withheld"**.

Ako pozivaoc poziva sa stare centrale displej ispisuje **"Unavailable"** .

Pregled Caller ID liste

Svi propušteni pozivi memorišu se, a zadnji primljeni poziv je na vrhu liste.

Kad se memorija popuni, novi poziv se upisuje a najstariji briše iz memorije.

Poziv koji je zabeležen ali nije ranije pregledan označava se sa **"New"**

1. Pritisnite ▼ za pristup Caller ID listi.
2. Pritisnite ▲/▼ za izbor broja sa liste.
3. Pritisnite <Option> i tasterima ▲/▼ izaberite **Details**.
4. Pritisnite <OK> da bi videli datum i vreme kad je poziv primljen.

Memorisanje brojeva iz Caller Id liste u telefonski imenik

1. ponovite korake 1 i 2 iz naslova Pregled Caller ID liste.
2. Pritisnite <Option> i tasterima ▲/▼ izaberite **Store Number**.
3. Pritisnite <OK> i tasterima ▲/▼ izaberite šta želite da promenite ili dodate (ime, broj).
4. Pritisnite <OK> za potvrdu.

Biranje brojeva iz Caller ID liste

1. ponovite korake 1 i 2 iz naslova Pregled Caller ID liste.
2. Pritisnite <Option> i tasterima ▲/▼ izaberite **Call Number**.
3. Pritisnite <OK> i možete da prepravite broj (npr. izbrišete pozivni broj grada).
4. Pritisnite **Dial out**.

Brisanje brojeva iz Caller ID liste

1. ponovite korake 1 i 2 iz naslova Pregled Caller ID liste.
2. Pritisnite <Option> i tasterima ▲/▼ izaberite **Delete**.
3. Pritisnite <OK> za potvrdu.

Brisanje svih brojeva iz Caller ID liste

1. ponovite korake 1 i 2 iz naslova Pregled Caller ID liste.
2. Pritisnite <Option> i tasterima ▲/▼ izaberite **Delete all**.
3. Pritisnite <OK> za potvrdu.

Izbor koji će se brojevi memorisati u Caller ID listi

Imate 2 mogućnosti: **All Calls** – svi brojevi, ili **Missed Calls** – samo brojevi za pozive koji su propušteni

1. ponovite korake 1 i 2 iz naslova Pregled Caller ID liste.
2. Pritisnite <Option> i tasterima ▲/▼ izaberite **Settings**.
3. Pritisnite <OK> i tasterima ◀/▶ izaberite **All Calls** ili **Missed Calls**.
3. Pritisnite <OK> za potvrdu.

Uključenje / isključenje tona za propuštene pozive

Ako je opcija New Call Alert aktivirana, čujete BIP ton kad u memoriji imate propušten poziv i ikonica za propušten poziv će biti prikazana na displeju .

1. ponovite korake 1 i 2 iz naslova Pregled Caller ID liste.
2. Pritisnite <Option> i tasterima ▲/▼ izaberite **Settings**.
3. Pritisnite <OK> i tasterima ▲/▼ pronadjite **New Call Alert**.
4. Pritisnite tastere ◀/▶ da bi uključili ili isključili New call alert.
5. Pritisnite <OK> za potvrdu.

Melodije zvona

Na raspolaganju imate 15 melodija kojim će se telefon oglašavati na interne i javne pozive.

Melodija zvona na slušalici

Na stanju mirovanja:

1. Pritisnite <Menu> i <4-Way Key> za izbor **Sound**.
 2. Pritisnite <OK> i tasterima ▲/▼ pronadjite **Ringer**.
 3. Pritisnite <OK> i tasterima ◀/▶ izaberite melodiju za javni poziv.
 4. Pritisnite ▼ i tasterima ◀/▶ izaberite melodiju za interni poziv.
 5. Pritisnite ▼ i tasterima ◀/▶ izaberite jačinu zvona od **Level 1** do **Level 5** ili **Off (isključeno)**.
Primedba: ako je izabrana opcija Off, displej ispisuje <Ringer off > na stanju mirovanja.
 6. Pritisnite ▼ i tasterima ◀/▶ izaberite **Silent to Beep**.
primedba: ako ste izabrali zvono opciju na Off, kad dođe poziv vi ćete ipak moći da čujete BIP ton, ako ste to na ovoj opciji izabrali pod Beep.
- Ako ste pod opcijom **Silent** izabrali Off, nećete čuti baš nikakav ton kod javnog poziva
7. Pritisnite <OK> za potvrdu.

Tones

Vaša slušalica ima mogućnost da se oglasi BIP tonovima kad je uradjena neka akcija, kao znak potvrde, ili kad je slušalica izvan dometa, ili kad je pritisnut neki taster ili je prazna baterija.

Na stanju mirovanja

1. Pritisnite <Menu> i <4-Way Key> izaberite **Sound**.
2. Pritisnite <OK> i tasterima ▲/▼ izaberite **Tones**.
3. Pritisnite <OK> i tasterima ◀/▶ izaberite On ili off za opciju **Key Beeps**.
4. Pritisnite ▼ i tasterima ◀/▶ izaberite On ili Off za opciju **Confirmation** tone.
5. Pritisnite ▼> i tasterima ◀/▶ izaberite On ili Off za opciju **Battery Low** ton upozorenja.
6. Pritisnite ▼ i tasterima ◀/▶ izaberite On ili Off za opciju **No coverage** ton upozorenja.
7. Pritisnite <OK> za potvrdu.

PROGRAMIRANJA TELEFONA

Vaš telefon je fabrički podešen s određenim radnim parametrima, ali vi imate mogućnost podešavanja i prilagođavanja parametara telefona vašim potrebama.

Podešavanje radnih parametara slušalice

Omogućavanje baby call funkcije

Ova opcija je korisna ako ostavljate vaše dete samo kod kuće. Pritiskom na bilo koji taster telefon se aktivira i bira unešeni broj.

Prebacivanje javne veze na drugu slušalicu

U toku javne veze, razgovora:

pritisnite <Int> i ◀/▶ izaberite slušalicu koju želite da pozovete , pritisnite <OK>

3. pozvana slušalica zvuči a poziv preuzimate tasterom

Javna veza se automatski ostavlja na čekanju.

Kad se uspostavi interna veza, javna veza je i dalje na čekanju. Slušalica koja je pozivala pritiska taster za raskid veze, a veza se automatski uspostavlja na pozvanoj slušalici.

Konferencijska veza

Ponovite prethodno opisan postupak za prebacivanje veze, ali umesto raskidanja pritisnite taster <Conf> za uspostavljanje konferencijske veze.

Ako neka od slušalica raskine vezu, druga ostaje u vezi s javnim sagovornikom.

U toku konferencijske veze:

1. pritisnuti taster <Single> na pozvanoj slušalici znači uspostavljanje interne veze, a javna veza je otišla na čekanje.

PHONEBOOK

Vaš telefon poseduje memoriju za 200 privatnih brojeva sa imenom osobe kojoj broj pripada.

Maksimalni broj cifara telefona je 24, a imena 15 karaktera.

Vaš telefonski imenik možete da kategorizujete u 7 različitih grupa

Unos novog broja u telefonski imenik

Na stanju mirovanja:

1. pritisnite ◀  za pristup telefonskom imeniku.
2. pritisnite ▲/▼ za izbor telefonskog imenika.
3. pritisnite <Option> i ▲/▼ za izbor **New Entry**.
4. pritisnite <OK> i ▲/▼ za unos imena, broja i grupe.
tasterom <#> možete da birate veliko ili malo slovo.
5. pritisnite <OK> za memorisanje broja.
primedba: imenik se slaže po abecednom redu.

Uređivanje broja u telefonskom imeniku

Na stanju mirovanja:

1. pritisnite ◀ za pristup telefonskom imeniku.
2. pritisnite ▲/▼ za izbor telefonskog imenika.
3. pritisnite <Option> i ▲/▼ za izbor **Edit Entry**.
4. pritisnite <OK> za potvrdu.
5. pritisnite ▼ i izmenite ime, broj ili grupu
6. pritisnite <OK> za potvrdu.

Pregled broja u imeniku

Na stanju mirovanja:

1. pritisnite ◀ za pristup telefonskom imeniku.
2. pritisnite ▲/▼ za izbor telefonskog imenika.
3. pritisnite <Option> i ▲/▼ za izbor **Veiw**.
4. pritisnite <OK> za potvrdu.

Registracija dodatne slušalice

Na bazu vašeg telefon moguće je registrovati do 5 slušalica

Na stanju mirovanja:

1. Pritisnite <Menu> i <4-Way Key> za izbor **Settings** pa onda **HS Settings**
2. Pritisnite <OK> i tasterima ▲/▼ izaberite **HS Register**.
3. Pritisnite <OK> i tasterima ◀/▶ izaberite bazu na koju želite da se slušalica prijavi
4. Pritisnite <OK> da bi uneli PIN.

Primerba: 4 cifreni PIN kod je fabrički setovan kao 0000. Pritisnite OK taster

5. Pritisnite i zadržite taster <PAGE> na bazi cca 5 sek..

6. Pritisnite <OK> na slušalici za potvrdu.

primerba: **“Registering...”** se ispisuje na displeju. BIP ton koji se emituje sa slušalice pokazuje da je registracija bila uspešna.

Ako je baza pronadjena i PIN kod ispravan, slušalica se prijavljuje pod sledećim slobodnim brojem.

Ako je PIN kod neispravan displej ispisuje **“Incorrect PIN”** i dobija se ton greške, a slušalica vraća na stanje mirovanja.

Ako slušalica nije pronašla bazu, displej ispisuje **“No Base Found”**

Deregistracija (odjavljivanje) slušalice

Na stanju mirovanja:

1. Pritisnite <Menu> i <4-Way Key> za izbor **Settings** pa onda **HS Settings**
2. Pritisnite <OK> i tasterima ▲/▼ izaberite **De-register**.
3. Pritisnite <OK> za unos PIN koda.
4. Pritisnite <OK> i tasterima ◀/▶ pronadjite slušalicu koju želite da odjavite.

Primerba: prikazane su samo slušalice koje su prijavljene. Ako se neka slušalica koristi u tom trenutku, nije moguće njeno odjavljivanje.

5. Pritisnite <OK> za odjavljivanje.

6. **“De-registered”** se ispisuje na displeju.

Reset slušalice

Na stanju mirovanja:

1. Pritisnite <Menu> i <4-Way Key> za izbor **Settings** pa onda **HS Settings**
2. Pritisnite <OK> i tasterima ▲/▼ izaberite opciju **Handset Reset**.
3. Pritisnite <OK> i <YES> za potvrdu resetovanja na fabrički default.

Primerba: resetovanjem slušalice telefonski imenik i tasteri za brzo biranje se ne brišu.

Base Settings – podešavanje radnih parametara baze

Podešavanje zvona na bazi

Na stanju mirovanja:

1. Pritisnite <Menu> i <4-Way Key> za izbor **Settings** pa onda **Base Settings**.
2. Pritisnite <OK> i tasterima ▲/▼ izaberite **Ringer**.
3. Pritisnite <OK> i tasterima ◀/▶ izaberite željenu melodiju zvona. (imate na izboru 5 melodija)
4. Pritisnite ▼ i tasterima ◀/▶ izaberite jačinu zvona od **Level 1** do **Level 5** ili **Off** (isključeno).
5. Pritisnite <OK> za potvrdu.

OSNOVNE OPERACIJE



Stanje mirovanja

U stanju mirovanja na displeju je prikazana ikonica napunjenosti baterije, ikonica koja pokazuje da postoji veza s bazom, datum i vreme, te ime slušalice.

Odgovorjanja na dolazni poziv

U toku trajanja razgovora s vanjskim sagovornikom na displeju se ispisuje dužina trajanja.



Kod dolaznog poziva telefon zvoni i ispisuje se broj na displeju. Ako javna centrala ne prosleđuje Caller ID informaciju, dobićete na displeju UNAVAILABLE ili PRIVATE ako je pozivaoc sakrio svoj broj. Ako je broj s kojeg dolazi poziv već zabeležen u telefonskom imeniku aparata, na displeju se pojavljuje i ime pozivaoca.

1. Pritisnite taster  ili  da bi odgovorili na poziv.
2. Za kraj razgovora pritisnite taster .

Odlazni razgovori

Postoje dve moguće verzije biranja brojeva za odlazne razgovore.

Uobičajeno biranje

1. Pritisnite taster  i sačekajte ton slobodnog biranja.
2. Birajte broj, a na displeju se ispisuju unešene cifre.
3. Za kraj razgovora pritisnite taster .



Predialing biranje

Način biranja kao kod mobilnih telefonskih aparata. Unesite broj preko numeričke tastature.



Displej pokazuje brojeve onako kako ste ih uneli.

1. Ako ste uneli neku krivu cifru brišete je tasterom **Mute/DEL**, a ako taster **Mute/DEL** pritisnete duže od 2 sek., brišu se sve cifre i telefon se vraća u stanje mirovanja.
2. Pritisnite taster  telefon se konektuje na liniju i bira unešeni broj.

Uključivanje Spikerfon funkcije

Spikerfon uključujete i isključujete tako da pritisnete taster , a vezu raskidate tako da pritisnete taster .

Biranje brojeva iz telefonskog imenika

Pritisnite taster  kojim ulazite u telefonski imenik. Pomoću tastera ▲/▼ pronadjite broj kojeg želite da birate i pritisnite taster .

Biranje brojeva iz caller ID memorije

Pritisnite taster ▼ kojim ulazite u Caller ID listu. Pomoću tastera ▲/▼ pronadjite broj kojeg želite da birate i pritisnite taster .

Biranje brojeva iz Redial memorije

Pritisnite taster ▲ kojim ulazite u Redial listu. Pomoću tastera ▲/▼ pronadjite broj kojeg želite da birate i pritisnite taster .

Aktiviranje ECO moda

Vaš telefon je iz nove serije tzv. ECO telefona. Kad je ECO mod aktiviran, posle spuštanja slušalice na punjač na bazi snaga emitovanja između baze i slušalice je spuštena na minimum (smanjeno zračenje)

Ako je na bazu prijavljeno više slušalica ECO mod ne funkcioniše.

Na stanju mirovanja:

1. Pritisnite <Menu> i <4-Way Key> izaberite **Base Settings**.
2. Pritisnite <OK> i tasterima ▲/▼ izaberite **ECO Mode**.
3. Pritisnite <OK> za potvrdu .
4. Pritisnite ◀/▶ za izbor **On / Off**.
5. Pritisnite <OK> za potvrdu.

Reset parametara baze na fabrički postavljeni default

Nakon sistemskog reseta, telefon se vraća na fabrički postavljene default parametre

Na stanju mirovanja:

1. Pritisnite <Menu> i <4-Way Key> izaberite **Base Settings**.
2. Pritisnite <OK> i tasterima ▲/▼ izaberite **System Reset**.
3. Pritisnite <OK> za unos PIN koda (fabrički kod je 0000).
Unesite kod i pritisnite OK.
3. Pritisnite <OK> i <YES> za potvrdu resetovanja baze.

Podešavanje datuma, vremena i alarma

Podešavanje datuma i vremena

Na stanju mirovanja:

1. Pritisnite <Menu> i <4-Way Key> izaberite **Settings**.
2. Pritisnite <OK> i tasterima ▲/▼ izaberite **Clock/Alarm** pa **Date/time**.
3. Pritisnite <OK> i tasterima ◀/▶ izaberite 12 ili 24 časovni format.
4. Pritisnite ▼ i tasterima ◀/▶ izaberite dd/mm (dan/mesec) ili mm/dd (mesec/dan) format.
5. Pritisnite ▼ za ulaz u meni za podešavanje. U toku unošenja vremena, pritisnite taster <#> za izbor AM ili PM ako ste izabrali 12 časovni format.
6. Pritisnite ▼ za unos vremena.
7. Pritisnite <OK> za potvrdu.

Podešavanje funkcije Alarm - budilnik

Na stanju mirovanja:

1. Pritisnite <Menu> i <4-Way Key> izaberite **Settings**.
2. Pritisnite <OK> i tasterima ▲/▼ izaberite izaberite **Clock/Alarm** pa **Alarm**.
3. Pritisnite <OK> da bi uneli alarm vreme u 24 časovnom obliku.
4. Pritisnite ▼ i tasterima ◀/▶ izaberite opciju jednom ili dnevno aktiviranje alarma
5. Pritisnite ▼ i tasterima ◀/▶ izaberite alarm melodiju.
6. Pritisnite <OK> za potvrdu.

Tasteri: gore – dole / levo – desno

Ako na stanju mirovanja pritisnete neki od ovih tastera dobijate:

UP - gore/REDIAL

List Empty or Display Redial List --- lista prazna ili prikaz brojeva u memoriji

Delete --- brisanje broja

Delete All --- brisanje svih brojeva

Call Number --- pozivanje broja

Store Number --- memorisanje broja u telefonski imenik

Down - dole / caller ID lista

List Empty or Display Redial List --- lista prazna ili prikaz brojeva u memoriji

Details --- detalji

Delete --- brisanje

Delete All --- brisanje svih brojeva

Call Number --- pozivanje broja

Store Number --- memorisanje broja u telefonski imenik

Settings --- podešavanje

Left - levo / telefonski imenik

Ako u telefonskom imeniku NEMA unešenih brojeva

List Empty --- telefonski imenik prazan

New Entry --- unos novog broja u telefonski imenik

Capacity --- provera kapaciteta

Ako u telefonskom imeniku ima unešenih brojeva

New Entry --- unos novog broja u telefonski imenik

Edit Entry --- uređivanje broja koji je već u telefonskom imeniku

View --- pregled broja

Copy --- kopiranje

Copy All --- kopiranje svih

Delete Entry --- brisanje broja

Delete All ---- brisanje svih

Capacity --- provera kapaciteta

Edit Call Gp --- uređivanje grupe

Speed Dial --- brzo biranje

RIGHT - desno / pregled novih poruka

Pritiskom na desni taster, na stanju mirovanja, dobijate meni za pregled

Calls --- propušteni pozivi u caller ID memoriji

Msg --- poruke na sekretarici

Sms --- SMS poruke

Snimanje odlazne govorne poruke

1. Pritisnite <MENU> i <4-way Key> za izbor **Answer Machine**.
 2. Pritisnite <OK> i tasterima ▲/▼ izaberite **Outgoing Message**.
 3. Pritisnite <OK> i tasterima ▲/▼ izaberite **Record Message**.
 4. Pritisnite <OK> i tasterima ▲/▼ izaberite **Ans & Rec** ili **Answer only**.
 5. izgovorite vašu poruku nakon što čujete BIP ton.
 6. Pritisnite <Save> za prekid snimanja (kad izgovorite poruku).
 7. Sistem emituje snimljenu poruku kako bi mogli da proverite da li je u redu.
- Ako nije u redu pritisnite <Delete> u toku emitovanja ili OK ako je u redu.

Preslušavanje i brisanje odlazne govorne poruke

1. Pritisnite <MENU> i <4-way Key > za izbor **Answer Machine**.
2. Pritisnite <OK> i tasterima ▲/▼ izaberite **Outgoing Message**.
3. Pritisnite <OK> i tasterima ▲/▼ izaberite **Play Message**.
4. Pritisnite <OK> i tasterima ▲/▼ izaberite **Ans&Rec** ili **Answer only**.
5. Vaša snimljena poruka se automatski emituje. Ako želite da je obrišete pritisnite taster <Delete> u toku emitovanja ili OK ako je u redu.

Podešavanje digitalne sekretarice

1. Pritisnite <MENU> i <4-way Key > za izbor **Answer Machine**.
2. Pritisnite <OK> i tasterima ▲/▼ izaberite **Ans. Settings**.
3. Pritisnite <OK> i tasterima ◀/▶ izaberite **Ans & Rec** ili **Answer Only** mod.
4. Pritisnite ▼ i tasterima ◀/▶ podesite broj zvona nakon kojeg će se sekretarica aktivirati i emitovati odlaznu poruku (opcije: Time Saver – ušteda vremena, 2, 4,6 i 8 zvona).
5. Pritisnite ▼ i tasterima ◀/▶ podesite maksimalnu dužinu koja može da bude za dolaznu poruku koju ostavlja pozivaoc. (opcije: 30s, 60s, 120s i 180s).
6. Pritisnite ▼ i tasterima ◀/▶ za uključenje ili isključenje call screening funkcije (ako je uključena, poruka koju ostavlja pozivaoc se čuje preko spikerfona sekretarice).
7. Pritisnite <OK> za potvrdu.

Korišćenje digitalne sekretarice s baze

Uključenje / isključenje sekretarice

Pritisnite <Answer On/Off> za uključenje ili isključenje sekretarice

Preslušavanje poruke

Pritisnite <Play>. Nove poruke se prve emituju.

U toku preslušavanja imate na raspolaganju sledeće opcije:

- pritisnite jednom za brisanje poruke koju preslušavate
Pritisnite dva puta za brisanje svih starih poruka
- <Play> pauza u preslušavanju i ponovno pokretanje preslušavanja
- <Skip Backward> u toku najave nove poruke pritisnite jednom da bi se vratili na prethodnu poruku
U toku preslušavanja poruke vraća vas na početak iste poruke
- <Skip Forward> Preskok na sledeću poruku
- <Stop> Zaustavljanje emitovanja poruka
- <Vol + / Vol -> Pojačavanje i smanjivanje jačine zvuka u toku preslušavanja

9	R - RECALL / FLASH Na kućnim centralama za prebacivanje veze s jednog na drugi lokal Na javnim centralama za ostvarivanje veze na čekanju	12	TALK OFF U toku tel. razgovora pritisnite ovaj taster za raskid veze i povrat na stanje mirovanja U meniju pritisnuti za izlaz i povrat na stanje mirovanja Na stanju mirovanja dužim pritiskom na ovaj taster isključujete telefonsku slušalicu, a kad je isključena dužim pritiskom je uključujete
10	DESNO / SMS / TAM Message Na stanju mirovanja: pritisnuti za proveru liste poziva, SMS liste i broja poruka na sekretarici U meniju: pritisnuti za ulaz u sledeći meni ili podmeni U listi poziva: pritiskom dobijate detalje o pozivu U postupku unošenja brojeva za biranje, pomera kursor za jedno mesto u desno U toku preslušavanja poruke na sekretarici pritiskom na ovaj taster prelazite na preslušavanje sledeće poruke	13	MICROPHONE
11	DOLE / Caller ID lista Na stanju mirovanja pritiskom ulazite u listu primljenih poziva (caller ID) U meniju se pomerate na dole U telefonskom imeniku / redial listi / listi poziva pomerate se za jedan red na dole U toku telefonskog razgovora pomoću ovog tastera snižavate nivo zvuka U toku programiranja pritiskom na taster pomerate se za jedan red na dole	14	EARPIECE

Displej slušalice



upaljen kad je slušalica u dometu baze
Treperi kad je slušalica na rubu dometa baze
Isključena kad slušalica nije prijavljena na bazu



pokazuje da je primljena SMS poruka



novi poziv u Caller ID memoriji



nova poruka na digitalnoj sekretarici



telefonski poziv



uključen zvučnik – spikerfon funkcija

Taster	Funkcija
1	Preslušavanje menija za daljinsko upravljanje
2	Preslušavanje svih poruka
3	Preslušavanje samo novih poruka
4	Pritisnite jednom za preslušavanje iste poruke ispočetka Pritisnite dva puta za povrat na jednu poruku unazad
5	Brisanje poruke koja se upravo preslušava
6	Preskok na preslušavanje sledeće poruke
7	Pristup načinu odgovaranja sekretarice
8	Preslušavanje OGM odlazne govorne poruke
9	Snimanje nove OGM
10	Uključivanje i isključivanje sekretarice
*	Unosi se kad sekretarica emituje OGM, nakon čega se unosi daljinski PIN kod
#	Prekid snimanja OGM

Primedba: ako se za vreme daljinskog pristupa ne unese ni jedna komanda duže od 8 sek., sekretarica se automatski isključuje.

SMS poruke

Sistem SMS poruka nije podržan od strane Telekom Srbija.

Deljeni telefonski imenik

Deset najčešće korišćenih kontakata iz telefonskog imenika smeštaju se u tzv. Deljeni telefonski imenik.

Ako želite da prepravite ove kontakte, postupak je identičan kao i za telefonski imenik

Obratite se ovlašćenom servisu koji će vam omogućiti nabavku odgovarajućih baterija.

Garancija za baterije koje dolaze uz uređaj je 6 meseci.

11) nemojte da punite baterije u nekom drugom, potencijalno neodgovarajućem punjaču. Baterije mogu da budu uništene.

12) Prilikom ubacivanja baterije u ležište na slušalice obratite pažnju na polaritet kako ne bi došlo do oštećenja.

13) Nikad ne ubacujte baterije u tečnost ili otvoren plamen.

Pakovanje

Pakovanje vašeg telefona sadrži

- 1 bežična slušalica
- 1 baza
- 1 AC/DC adapter za napajanje
- 1 telefonski gajtan
- 1 pakovanje Li-ion baterija
- 1 uputstvo za upotrebu
- 1 garantni list

Maksimalni razmak između slušalice i baze može da bude do 300m, u idealnim uslovima - na otvorenom.

U zavisnosti od okruženja, stvarni domet je manji i u kućnim uslovima je 30 – 50m.



Pažnja

Koristite samo adaptere koje ste dobili uz aparat. Adapter s neodgovarajućim polaritetom, naponom ili strujom može da prouzrokuje ozbiljna oštećenja.

For Oxford BS : P/N = G060030D22, Input 230V AC, Output DC 6V 300mA.

For Oxford TAM BS : P/N = G060060D31, Input 230V AC, Output DC 6V 600mA.

For Oxford charger unit : P/N= G060030D22, Input 230V AC, Output DC 6 300mA.

Koristite isključivo **NiMH baterijsko pakovanje (2,4V, 640mAh) ili odgovarajuće koje vam predloži ovlašćeni servis.**

U SLUČAJU KORIŠĆENJA NEODGOVARAJUĆIH BATERIJA MOŽE DOĆI DO CURENJA, OSLOBADJANJA OTROVNIH GASOVA, PA I DO EKSPLOZIJE ISTIH.

Nemojte nikad da ubacujete obične ili alkalne baterije u slušalicu. Ovaj telefon sme da koristi samo ponovo punjive Li-ion baterije.

GARANCIJA NE VAŽI za sva oštećenja i kvarove prouzrokovane korišćenjem neodgovarajućih baterija .

Garancija za baterije dobijene uz telefonski aparat je 6 meseci.

Obratite se ovlašćenom servisu koji će vam omogućiti nabavku odgovarajućih baterija.

PRIKLJUČENJE APARATA

1. Priključite konektor AC/DC adaptera u kućište fiksnog telefona i drugu stranu u 220VAC zidnu utičnicu.
2. Ubacite bateriju u kućište na bežičnoj DECT slušalici, pazeći na polaritet.
3. Postavite poklopac spremišta za baterije
4. Postavite slušalicu na punjač i ostavite da se baterije pune min. 14 sati pre prvog korišćenja. Ovo je važno da bi se baterije ispravno formirale. Baterije se prilikom punjenja malo greju – to je normalno.