

# UPUTSTVO ZA UPOTREBU

## Stoni telefon TP 0126

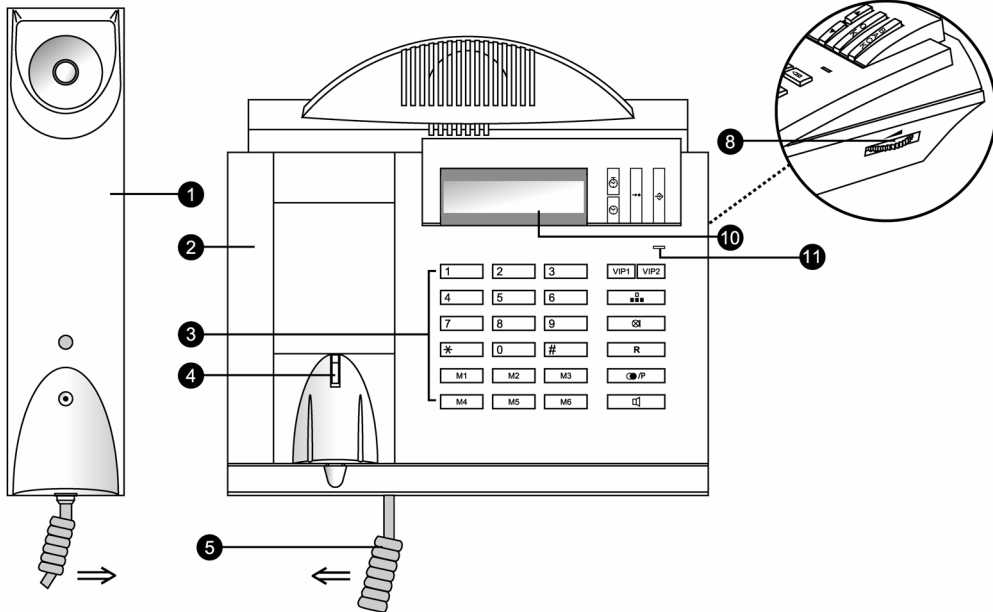

1. Slušalica
2. Bazni deo
3. Tastatura
4. Kabl prema slušalici
5. Kabl prema telefonskoj utičnici
6. Kabl prema telefonskoj utičnici
7. Prekidač za kontrolu glasnoće zvona
8. Spremište za bateriju
9. Spremište za bateriju
10. Displej
11. indikator dolaznog poziva
12. Konektor za spiralni kabl slušalice
13. Konektor za kabl linije
14. Konektor za naglavnu slušalicu

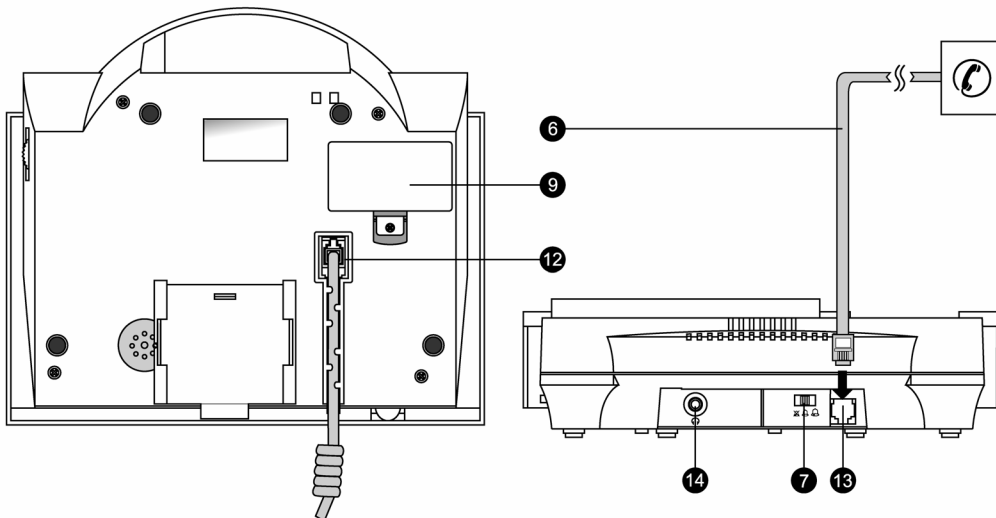

Proizvođač: **DRS**  
D.R.S. Electronics Ltd. Denmark – Hong Kong

Uvoznik i  
distributer:  
**SYMBOL**  
INTERNATIONAL  
Mačvanska 26, Beograd  
+381 11 4442822  
[www.twin.co.yu](http://www.twin.co.yu)

## 1.1. Funkcijski tasteri

	Unos brojeva 0 ... 9
	Unos *
	Unos #
	Memorije za direktno biranje (maksimalno 24 cifre). Kratki pritisak na neki od ovih tastera izvršava biranje prethodno memorisanog broja ( <i>poglavlje – tasteri za direktno biranje</i> )
 (CALL TIMER)	Ovaj taster funkcioniše kao merač vremena provedenog u razgovoru. Pritisnite ovaj taster jednom kratko da bi zamrzli timer, sledeći pritisak na taster resetuje merač na 0. Nakon razgovora, u stanju slušalice odložene na bazni deo pritiskom na ovaj taster dobijate dužinu trajanja zadnjeg razgovora
 (CLOCK)	Taster za podešavanje sata realnog vremena
 (STORE)	Taster za memorisanje brojeva na memorijama za direktno ili indirektno biranje
 (SET)	Taster za ulazak u funkciju podešavanja sata
 (MEMORY)	Taster za korišćenje memorija za indirektno biranje ( <i>Detaljnije u poglavlju tasteri za indirektno biranje</i> )
 (MUTE)	Kratkim pritiskom na ovaj taster isključuje se i/ili ponovo uključuje mikrofon u toku razgovora.
 (RECALL/FLASH)	FLASH - fabrički podešen raskid veze na 300ms. Kod kućnih centrala ovaj taster služi za prebacivanje veze s lokala na lokal, a na javnim centralama služi ca funkciju call waiting.
 (REDIAL/P)	Taster za ponavljanje biranja zadnjeg biranog broja (pamti broj do 32 cifre), a toku biranja broja ili memorisanja brojeva u memorijama funkcioniše kao pauza.
 (SPEAKER)	Taster za aktiviranje zvučnika i/ili naglavne slušalice.
	Prekidač za podešavanje glasnoće zvona (isključeno, srednje, najjače).
	Točkić za podešavanje glasnoće na zvučniku i naglavnoj sluš.
 (OPTIONAL)	Konektor na koji se priključuju naglavne slušalice (koje nisu u osnovnom paketu već se prodaju kao opcija).

## 1.2. Informacije na displeju

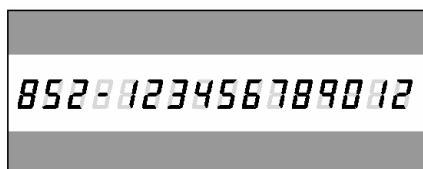

U stanju mirovanja na displeju je prikazano tekuće vreme.

Prilikom biranja broja isti se prikazuje na displeju. Po isteku cca. 8 sek od poslednjeg biranog broja, na displeju se pojavljuje merač vremena provedenog u razgovoru.

### 1.3. Priklučenje aparata

Da bi displej mogao da funkcioniše, ovaj aparat zahteva ubacivanje jedne AA 1,5V baterije (preporučujemo alkalnu) u za to predviđeno ležište na poledini aparata. S tankim odvijačem skinite vijak i pokrivač prostora za bateriju. Ubacite bateriju vodeći računa o polaritetu, vratite poklopac prostora za bateriju na mesto i zavite vijak.

Priključite kabl s mikrokonektorom 6/4 u veću utičnicu na baznom delu aparata.

Priključite jedan kraj spiralnog gajtana u mikroutičnicu 4/4 na aparatu. Ako ste uz aparat kupili i naglavnu slušalicu ona se priključuje u za to prediđen konektor na zadnjoj bočnoj strani.



Naglavna slušalica se koristi tako da se pritisne taster (*SPEAKER*). Aktiviranjem naglavne slušalice dobijate ton slobodnog biranja u samoj mikro slušalici, a posle uspostavljanja veze normalno razgovarate. Prekidanje veze vršite pritiskom na isti taster.

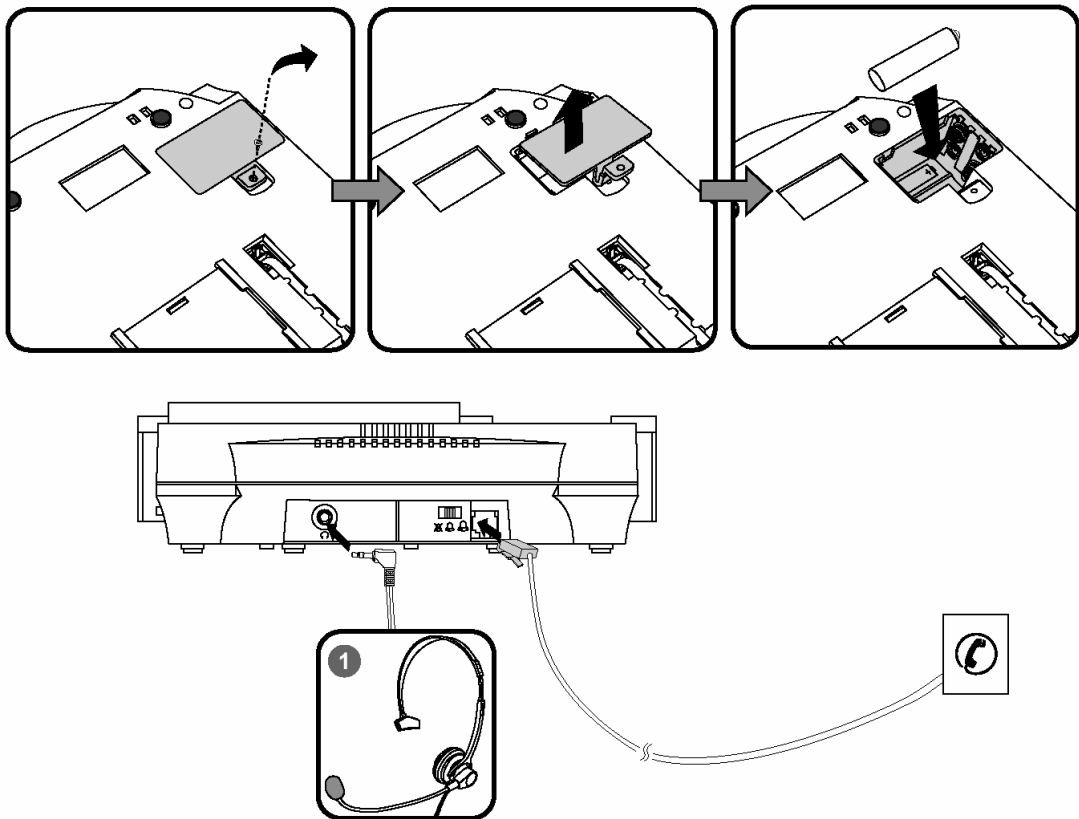

### 1.4. Podešavanje časovnika



	Uverite se da je slušalica odložena na aparat
	Pritisnite taster SET, i na displeju će prikazano vreme početi da blinka
	Koristite taster CLOCK za podešavanje sati
	Kad ste podesili sate pritisnite kratko na taster SET i na displeju će početi da blinka deo koji pokazuje minute
	Koristite taster CLOCK za podešavanje minuta
	Pritisnite kratko taster SET da bi završili proceduru podešavanja časovnika



### 1.5. Uobičajeno pozivanje

Podignite slušalicu i sačekajte ton slobodnog biranja. Birajte željeni broj koristeći numeričku tastaturu. Na displeju će se pokazati broj kojeg birate. Po isteku cca 8 sek. od zadnje birane cifre displej se automatski prebacuje u timer funkciju i pokazuje vreme provedeno u razgovoru.





Na ovom telefonskom aparatu brojeve možete da birate i sa spuštenom slušalicom. Pritisnite na taster  kojim uključujete zvučnik (ili naglavnu slušalicu ako je priključena). Po dobijanju tona slobodnog biranja željeni broj birajte uobičajeno. Kad se sagovornik s druge strane javi obavezno je da **PODIGNETE SLUŠALICU I RAZGOVOR NASTAVITE KORISTEĆI ISTU**. Ako je priključena naglavna slušalica razgovor obavljate koristeći mikrofون ugrađen na istoj. Koristeći ugrađeni zvučnik možete da birate i brojeve koje ste memorisali na svim memorijama.





### 1.6. Memorisanje brojeva na tasterima za direktno biranje

	Podignite slušalicu ili pritisnite taster za aktiviranje zvučnika.
	Pritisnite taster STORE.
	Unesite željeni broj
 ili 	Kratko pritisnite neki od tastera za direktno biranje
	Odložite slušalicu ili isključite zvučnik.

Za korišćenje tastera za direktno biranje podignite slušalicu ili pritisnite na taster . Pritisnite na neki od tastera  ili . Razgovarajte koristeći ručnu ili naglavnu slušalicu. Na kraju razgovora odložite slušalicu na telefonski aparat (ili isključite naglavnu slušalicu).

### 1.7. Memorisanje brojeva na tasterima za indirektno biranje

	Podignite slušalicu ili pritisnite taster za aktiviranje zvučnika.
	Pritisnite taster STORE.
0,1... 9	Unesite željeni broj
	Pritisnite taster STORE.
 ..... 	Pritisnite neki od tastera na numeričkoj tastaturi na kojem želite da memorišete broj
	Odložite slušalicu na bazni deo aparata.

Za korišćenje tastera za indirektno biranje podignite slušalicu ili pritisnite na taster . Pritisnite na taster  i neki od tastera  ..... . Razgovarajte koristeći slušalicu. Na kraju razgovora odložite slušalicu na telefonski aparat.

### 1.8. Napomene

Hvala što ste izabrali telefonski aparat kompanije DRS Electronics, dizajniran od strane najboljih danskih dizajnera J. Landerholm i P. Lund-a. Ne izlažite ovaj aparat prašini, jakom suncu, vlazi, visokoj temperaturi ili mehaničkim udarima. Za čišćenje nemojte da koristite abrazivna i nagrizajuća sredstva (koristite meku vlažnu krp). Ne preporučujemo korišćenje ovog aparata za vreme grmljavine (za kvar prouzrokovan udarom грома garancija ne važi). Da bi sprečili eventualnu štetu preporučujemo nabavku prenaponske zaštite TWIN PZ 01L ili PZ 01LP.