

# UPUTSTVO ZA UPOTREBU

## Stoni telefon TP 2001

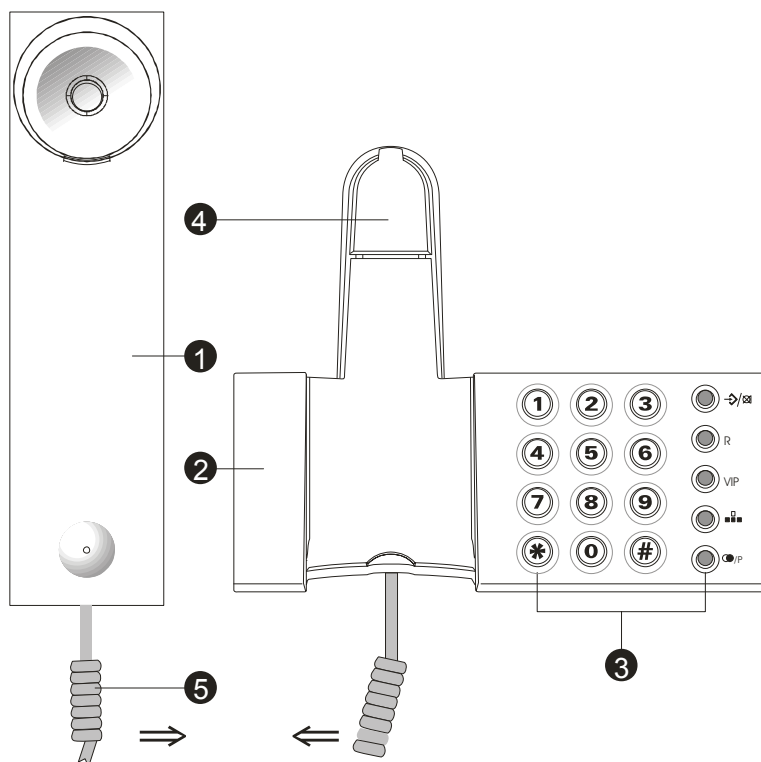

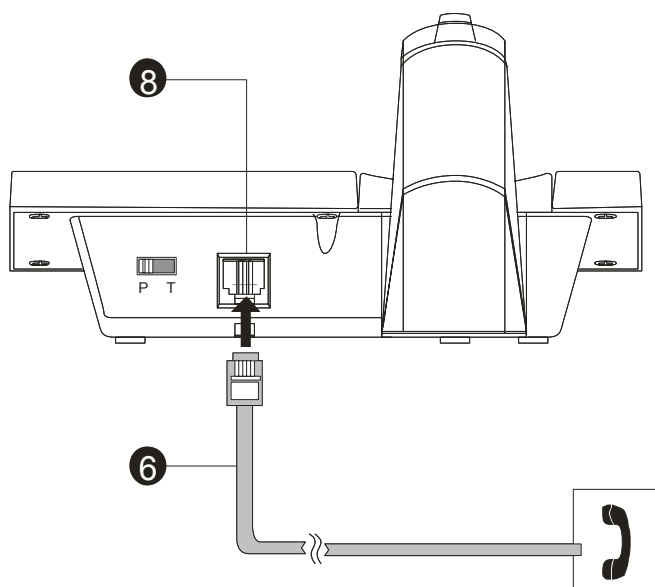

1. Slušalica
2. Bazni deo aparata
3. Alfnumerička tastatura i funkcijski tasteri
4. Viljuška
5. Spiralni gajtan slušalice



6. Kabl prema telefonskoj utičnici
7. Mikroutičnica 4/4 za slušalicu
8. Mikroutičnica 6/4 za tel. liniju
9. P/T prekidač za izbor načina biranja, P - impulsno, T - tonsko
10. Prekidač glasnoće zvona

### 1.1. Funkcijski tasteri

0,1 ... 9, *, #	Alfanumerička tastatura za unos brojeva.
 STORE/MUTE	U toku razgovora ovaj taster funkcioniše kao Mute – pritiskom na njega isključuje se mikrofon. U proceduri programiranja memorija funkcioniše kao memorijski tast.
 MEMORY	Pomoću ovog tastera koriste se memorijske lokacije za indirektno biranje preko alfanumeričke tastature (0 – 9)
VIP1/ VIP2	Tasteri s memorijama za direktno biranje
R / Flash	Flash (kratak prekid veze u trajanju od 300ms)
 (REDIAL/P)	Ponavlja biranje zadnjeg biranog broja / Pauza u toku biračke serije

### 1.2. Napomene za korisnika

Hvala što ste izabrali telefonski aparat kompanije DRS Electronics, dizajniran od strane najboljih danskih dizajnera J.Landerholm-a i P. Lund-a. Ne izlažite ovaj aparat prašini, suncu, vlazi, visokoj temperaturi ili mehaničkim udarima. Za čišćenje nemojte da koristite abrazivna i nagrizajuća sredstva (koristite meku vlažnu krp). Ne preporučujemo korišćenje ovog aparata za vreme grmljavine (za kvar prouzrokovan udarom groma garancija ne važi). Da bi sprečili eventualnu štetu **preporučujemo nabavku prenaponske zaštite** TWIN PZ 01L ili PZ 01LP.

### 1.3. Priključenje aparata na telefonsku liniju

Ako aparat koristite kao stonu verziju ostavite već fabrički pričvršćeno plastično postolje, a ako telefon želite da koristite kao zidnu varijantu skinite postolje i pričvrstite telefon na zid pomoću dva šrafa s tiplama.

Priključite jedan kraj spiralnog gajtana u manju mikroutičnicu - 4/4 na telefonskom aparatu. Priključite linijski kabl s većim mikrokonektorom u veću mikroutičnicu na telefonskom aparatu (6/4), a drugi kraj u zidnu utičnicu.

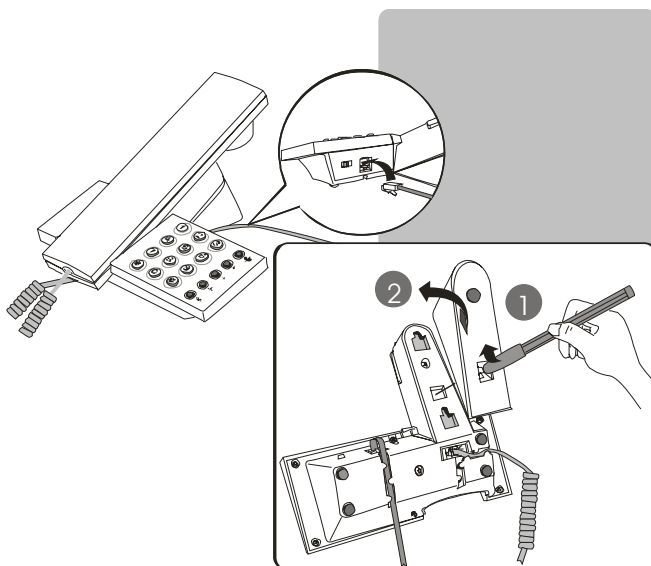

### 1.4. Način biranja

Ovaj telefonski aparat poseduje oba načina biranja, a izbor regulišete pomoću prekidača na zadnjoj strani aparata. Oznaka **P** znači impulsni način biranja, a oznaka **T** znači tonski način biranja.

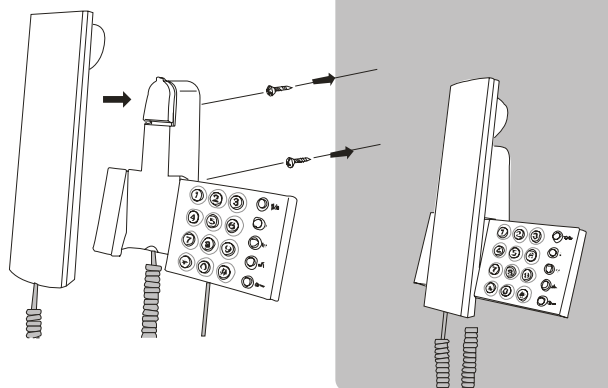

### 1.5. Podešavanje glasnoće zvona



Telefonski aparat TP2001 poseduje tri različite melodije zvona. Za izmenu melodije zvona i glasnoće sledite uputstva i unesite kodove iz sledeće tabele.

#### Podignite slušalicu.

Pritisnite taster STORE/MUTE / 

Pritisnite taster #.

Pritisnite taster s odgovarajućim brojem na alfanumeričkoj tastaturi koji predstavlja željenu kombinaciju melodije i nivoa glasnoće zvona

Pritisnite kratko taster STORE/MUTE / . Spustite slušalicu.

Taster	Melodija zvona	Nivo glasnoće
1	A	Nizak
2	A	Srednji
3	A	Najviši
4	B	Nizak
5	B	Srednji
6	B	Najviši
7	C	Nizak
8	C	Srednji
9	C	Najviši
0	OFF	OFF – telefon ne zvoni <b>funkcija privremenog isključenja zvona</b>

Na poleđini telefonskog aparata nalazi se prekidač za izbor glasnoće zvona prilikom poziva. Prekidač ima tri položaja:



- zvono isključeno



- srednja glasnoća



- maksimalna glasnoća.

Kad je prekidač za izbor glasnoće na poleđini aparata u položaju OFF, aparat ne zvoni.



Ako ste zvono isključili samo privremeno (izabrali kod 0) isto će se aktivirati automatski pri prvom sledećem podizanju slušalice aparata.

### 1.6. Memorisanje brojeva na tasterima za direktno biranje

Telefonski aparat TP2001 poseduje jedan taster na kojem može da se memoriše najčešće biran broj.

Programiranje se vrši po sledećoj proceduri:

#### Podignite slušalicu.

Pritisnite kratko taster /  STORE/MUTE.

Pritisnite taster **VIP**.

Unesite broj (do maksimalno 21 cifre).

Ako vaš aparat funkcioniše na PABX centrali pa je potrebno da se unese pauza u biračkoj seriji, pritisnite kratko na taster PAUSE. **Odložite slušalicu.**

Za korišćenje tastera za direktno biranje podignite slušalicu i pritisnite na taster **VIP**. Na kraju razgovora odložite slušalicu na telefonski aparat .



### 1.7. Memorisanje brojeva na tasterima za indirektno biranje

---

Pored tastera s memorijom za direktno biranje, TP 2001 poseduje i 10 memorijskih lokacija za indirektno biranje brojeva. Te lokacije se nalaze na alfanumeričkoj tastaturi 0,1... 9.

Programiranje se vrši po sledećoj proceduri:

**Podignite slušalicu.**

Pritisnite kratko taster /  STORE/MUTE.

Pritisnite taster .

Pritisnite jedan od tastera 0,1 – 9 na kojem želite da isprogramirate broj.

Unesite broj (do maksimalno 21 cifre). **Odložite slušalicu.**

Za korišćenje tastera za indirektno biranje podignite slušalicu i pritisnite na taster  MEMORY  
Pritisnite na jedan od tastera 0,1 – 9.

### 1.8. Redial – ponavljanje biranja zadnjeg biranog broja

---

Podignite slušalicu, Pritisnite taster za redial RD/P .

Telefon će ponoviti biranje zadnjeg biranog broja (pamti broj do 32 cifre).

#### *Tasteri: Pauza i Flash*

---

Ako je u biračkoj seriji potrebno ubaciti pauzu, po podignutoj slušalici birajte broj, npr 0, pritisnite taster RD/P i unesite ostale brojeve. Prilikom sledećeg pozivanja broja korišćenjem tastera za Redial, telefon će uzeti u obzir i unešenu pauzu.

Ako pritisnete taster s natpisom FLASH, zapravo dobijate kratak prekid veze u trajanju od 300 ms. Ovaj taster kod nekih javnih centrala koristi se za posebne funkcije kao npr. veza na čekanju, a kod kućnih centrala za prebacivanje veze s jednog na drugi lokal.

## Mogući problemi u radu:

---

- Ako vaš telefon ne radi proverite da li su svi konektori i kablovi priključeni ispravno, pritisnite kratko na viljušku telefona, a ako na telefonsku liniju imate priključeno više od jednog aparata, proverite da li možda neki od aparata pravi problem (isključite sve, pa priključujte jedan po jedan).
- Ako sagovornik na drugoj strani ne čuje vaš glas proverite da li ste možda greškom pritisnuli taster STORE/MUTE.
- Ako telefon ne zvoni proverite da li se taster za kontrolu glasnoće nalazi na jednoj od pozicija za slabo ili normalno zvonjenje.
- Tasteri s memorijama za direktno ili brzo biranje ne rade kako se očekuje: ponovite unos broja (pazite – broj ne sme da bude duži od 21 cifre).
- Ako je vaš telefon bio isključen na period duži od 15 min, moguće je da će se sve memorije izbrisati, tako da je neophodan novi unos za sve memorijske lokacije i za melodiju zvona.